

SPECIFICHE

STAGE V



ESCAVATORE CINGOLATO | JS220NLC / JS235HD

Peso operativo: 22446 - 24487 kg. Potenza del motore: 129 kW (173 hp). Capacità della benna: 0,38 - 1,25 m³



FORZA DENTRO E FUORI.

JCB JS220NLC e JS235HD rappresentano il culmine di 48 anni di esperienza in termini di prestazioni e produttività senza compromessi.

Progettati e sviluppati in linea con la nostra filosofia di design efficiente, questi escavatori offrono notevoli innovazioni in termini di efficienza, prestazioni, comfort e sicurezza. Grazie alla presenza di un motore Stage V, la macchina offre le emissioni più basse di sempre.

Braccio ed avambraccio sono realizzati in acciaio ad alta resistenza con piastre a tre pezzi, elementi di rinforzo ed estremità pressofuse, per il massimo della resistenza e durata. I nostri processi avanzati di produzione e assemblaggio consentono di realizzare componenti e montaggi di alta precisione e qualità.



PRODUTTIVITÀ E PRESTAZIONI.

Il risparmio di tempo e denaro è più importante che mai. Per questo motivo, JS220NLC e JS235HD dispongono di un attacco rapido adatto a una vasta gamma di attrezzi, proponendosi come macchine versatili, produttive e soggette a una minore quantità di tempi morti.

COMODE E INTUITIVE.

Eccellente comfort e facilità d'uso, per un'elevata produttività. I comandi leggeri e precisi dei JS220NLC e JS235HD sono facili da usare e lo schermo da 7" offre il pieno controllo all'operatore.



MENO MANUTENZIONE E PIÙ SERVIZI

Abbiamo progettato JCB JS220NLC e JS235HD in funzione della manutenzione ridotta e della semplicità di riparazione. Si tratta di macchine convenienti, efficienti e altamente produttive, che offrono il miglior servizio possibile.

LIVELINK.

JCB LiveLink è un innovativo sistema telematico che consente di controllare e gestire le macchine a distanza e online tramite PC portatile, tablet o cellulare.

DIMENSIONI STATICHE

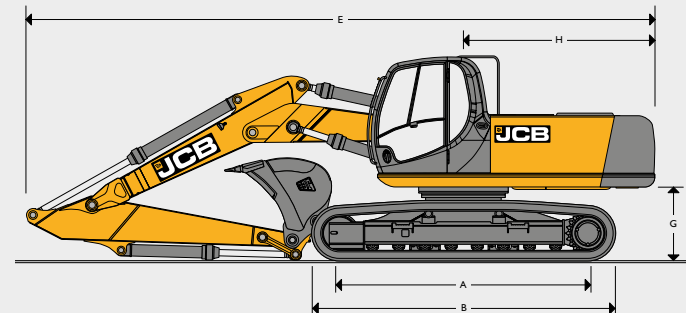
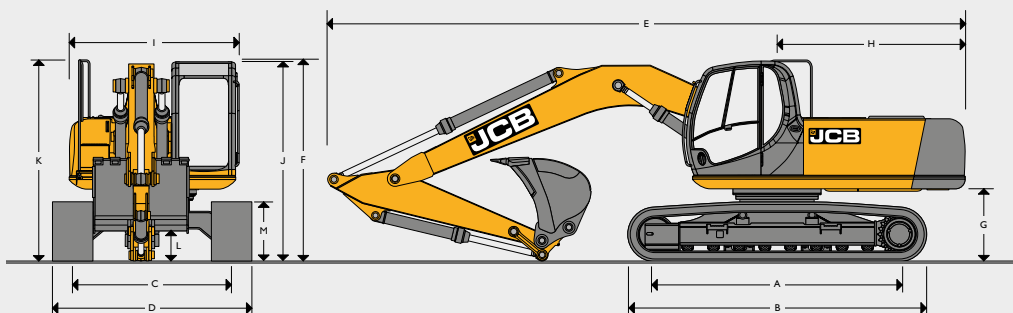

DIMENSIONI STATICHE

Dimensioni in mm		JS220 NLC	JS235 HD	
A	Lunghezza di appoggio del cingolo	3660	3420	
B	Lunghezza totale del carro	4460	4220	
C	Carreggiata	1990	2000	
D	Larghezza su cingoli (pattini da 500 mm)	2490	–	
D	Larghezza su cingoli (pattini da 550 mm)	–	2550	
D	Larghezza su cingoli (pattini da 600 mm)	2590	–	
Lunghezze avambraccio		2,40 m	3,0 m	2,40 m
E	Lunghezza di trasporto con monobraccio (T.A.B)	9584 (9600)	9584 (9600)	9584 (9600)
F	Altezza di trasporto con monobraccio (T.A.B)	3232 (3085)	3179 (3085)	3286 (3286)
G	Altezza da terra della piattaforma	1032	1140	
H	Raggio di rotazione posteriore	2825	2825	
I	Larghezza della sovrastruttura, superiore	2548	2548	
J	Altezza filo cabina	2996	3050	
K	Altezza filo maniglia	3179	3286	
L	Altezza libera da terra	485	550	
M	Altezza della cingolatura	885	995	

MOTORE

Modello	JCB DIESELMAX 448 TCA EU Stage V
Tipo	4 tempi, 4 cilindri in linea, iniezione diretta, diesel turbocompresso.
Potenza nominale (netta)	129 kW (173 hp)
Cilindrata	4,8 litri
Iniezione	Iniezione elettronica.
Filtraggio dell'aria	Elemento a secco con indicatore di avvertimento nella cabina
Sistema di avviamento	24 volt.
Batterie	2 x 12.
Alternatore	24 volt. 100 ampere.

TRASMISSIONE CINGOLI

Tipo	Completamente idrostatica, a due velocità con sistema autoshift.
Motori di traslazione	A pistoni assiali con portata variabile, completamente protetti nel sottocarro.
Trasmissione finale	Ruote dentate imbullonate a riduzione epicicloidale.
Freno di servizio:	Valvola di contro bilanciamento idraulica
Freno di stazionamento:	A disco, applicazione a molla, rilascio idraulico automatico
Pendenza massima superabile	70% (35 gradi) continuo.
Velocità di trasferimento	Alta: 5,6 km/h. Bassa: 3,3 km/h.
Forza di trazione	191,1 kNm

PESI E PRESSIONI AL SUOLO

I valori vengono calcolati con benna da 0,81 m³ del peso di 683 kg, operatore, serbatoio carburante pieno e avambraccio da 2,4 m.

		Pattini da 500 mm	Pattini da 550 mm	Pattini da 600 mm
JS220 NLC MONO				
Peso macchina	kg	22446	–	22724
Pressione specifica al suolo	kg/cm	0,57	–	0,48
JS220 NLC TAB				
Peso macchina	kg	23592	–	23870
Pressione specifica al suolo	kg/cm	0,60	–	0,51
JS235 HD MONO				
Peso macchina	kg	–	23384	–
Pressione specifica al suolo	kg/cm	–	0,57	–
JS235 HD TAB				
Peso macchina	kg	–	24487	–
Pressione specifica al suolo	kg/cm	–	0,60	–

SISTEMA DI ROTAZIONE

Motore di rotazione	A pistoni assiali.
Freno di rotazione	Frenatura idraulica abbinata a un freno di stazionamento a disco con molla automatico
Coppia di rotazione	68,3 kNm.
Velocità di rotazione	12,9 giri/min.
Ingranaggio di rotazione	Di grande diametro, dentatura interna completamente sigillata con lubrificazione a bagno di grasso.

ABBINAMENTI BENNA E AVAMBRACCIO (MODELLO CON BRACCIO MONOLITICO)

Opzioni benna		Benna da scavo GP							Benna da scavo HD						
		600	750	900	1100	1200	1350	1500	600	750	900	1100	1200	1350	1500
Larghezza	mm	600	750	900	1100	1200	1350	1500	600	750	900	1100	1200	1350	1500
Capacità	m ³	0,38	0,51	0,66	0,81	0,95	1,10	1,25	0,38	0,51	0,66	0,81	0,95	1,10	1,25
Peso	kg	482	539	603	656	721	773	838	583	649	730	791	852	933	994
JS220 NLC - misure avambraccio															
2,4 m attacco rapido (senza attacco rapido)		□ (□)	□ (□)	□ (□)	□ (□)	■ (□)	● (■)	● (■)	□ (□)	□ (□)	□ (□)	□ (□)	■ (□)	● (■)	✕ (●)
3,0 m attacco rapido (senza attacco rapido)		□ (□)	□ (□)	□ (□)	■ (□)	● (■)	● (■)	✕ (●)	□ (□)	□ (□)	□ (□)	■ (□)	● (■)	✕ (●)	✕ (●)
JS235 HD - misure avambraccio															
2,4 m attacco rapido (senza attacco rapido)		□ (□)	□ (□)	□ (□)	□ (□)	□ (□)	□ (□)	■ (□)	□ (□)	□ (□)	□ (□)	□ (□)	□ (□)	■ (□)	● (■)
3,0 m attacco rapido (senza attacco rapido)		□ (□)	□ (□)	□ (□)	□ (□)	□ (□)	■ (□)	● (■)	□ (□)	□ (□)	□ (□)	□ (□)	■ (□)	● (■)	● (■)

□ = Idoneo per lo scavo generico di materiali fino a 2000 kg/m³.

■ = Idoneo per scavo leggero di materiali fino a 1600 kg/m³.

● = Idoneo per livellamento e carico di materiali fino 1200 kg/m³.

✕ = Non garantito

* Le indicazioni sulla capacità della benna vengono calcolate solo per il boom singolo.

RIFORMIMENTI

Serbatoio carburante	litri	365
Radiatore	litri	31,5
Olio motore	litri	20,4
Riduttore di rotazione	litri	5,0
Serbatoio idraulico	litri	120
Trasmissione finale (ciascun lato)	litri	4,7
Serbatoio DEF	litri	65

CARRO

Versioni disponibili	NLC (carro lungo e stretto), HD (carro per impieghi gravosi).	
Struttura	Telaio a "X" completamente saldato con protezione della parte inferiore centrale ed elementi laterali inclinati con fori antisporco sotto i rulli superiori.	
Anello di recupero	Anteriore e posteriore.	
Tipo cingoli	Sigillato e ingrassato.	
Opzioni larghezza cingoli	NLC: 500 mm, 600 mm. HD: 550 mm.	
Rulli superiori e inferiori	Trattati termicamente, sigillati e lubrificati.	
Regolazione cingoli	A cilindro con grasso	
Tenditore cingoli	Sigillato e lubrificato, con molla tendicingolo ammortizzata	
Tipo cingoli	Sigillati e lubrificati	
	NLC	HD
N. di guide cingoli	2 per lato	2 per lato
N. di rulli inferiori	8 per lato	8 per lato
N. di rulli di sostegno	2 per lato	2 per lato
N. di pattini cingoli	49 per lato	47 per lato

IMPIANTO IDRAULICO

Impianto idraulico a centro aperto e controllo negativo con due pompe a pistone a portata variabile che forniscono portata su richiesta.

Pompe

Pompe principali 2 a pistoni assiali a portata variabile

Portata massima 2 x 228 l/min.

Pompa servocomandi Ad ingranaggi.

Portata massima 18 l/min.

Distributore

Distributore combinato a quattro e cinque spole con spola del circuito ausiliario di serie.

Taratura valvole di sovrappressione

Braccio/avambraccio/benna 343 bar.

Con power boost 372 bar.

Circuito di rotazione 279 bar.

Circuito di traslazione 343 bar.

Pilotaggio servocomandi 40 bar.

Filtraggio

Nel serbatoio 150 micron, filtro aspirazione.

Linea di ritorno principale 10 micron, elemento in fibra di vetro

Linea pilota 10 micron, elemento di carta

Ritorno martello idraulico 10 micron, elemento in microform rinforzato

PRESTAZIONI DI SCAVO JS220NLC - MONO

Lunghezza braccio 5,70 m

Lunghezza avambraccio:		2,40 m	3,00 m	
A	Massimo sbraccio	m	9,31	9,80
B	Massimo sbraccio (al suolo)	m	9,14	9,64
C	Profondità di scavo massima	m	6,16	6,75
D	Altezza di scavo massima	m	8,93	9,03
E	Altezza di scarico massima	m	6,34	6,47
F	Massima profondità di scavo verticale	m	4,69	4,97
G	Raggio di rotazione minimo	m	3,84	3,80
	Angolo di azionamento benna	gradi	183°	183°
	Forza di strappo all'avambraccio	kN	117,8	9974
	Strappo dell'avambraccio con boost	kN	127,8	106,1
	Forza di strappo alla benna	kN	138,2	138,2
	Strappo alla benna con boost	kN	154,9	154,9

PRESTAZIONI DI SCAVO JS235HD - MONO

Lunghezza braccio 5,70 m

Lunghezza avambraccio:		2,40 m	3,00 m	
A	Massimo sbraccio	m	9,34	9,89
B	Massimo sbraccio (al suolo)	m	9,16	9,70
C	Profondità di scavo massima	m	5,92	6,50
D	Altezza di scavo massima	m	9,30	9,50
E	Altezza di scarico massima	m	6,63	6,85
F	Massima profondità di scavo verticale	m	5,37	5,97
G	Raggio di rotazione minimo	m	3,71	3,60
	Angolo di azionamento benna	gradi	183°	183°
	Forza di strappo all'avambraccio	kN	113,4	94,1
	Strappo dell'avambraccio con boost	kN	123,1	102,1
	Forza di strappo alla benna	kN	142,7	142,7
	Strappo alla benna con boost	kN	154,9	154,9

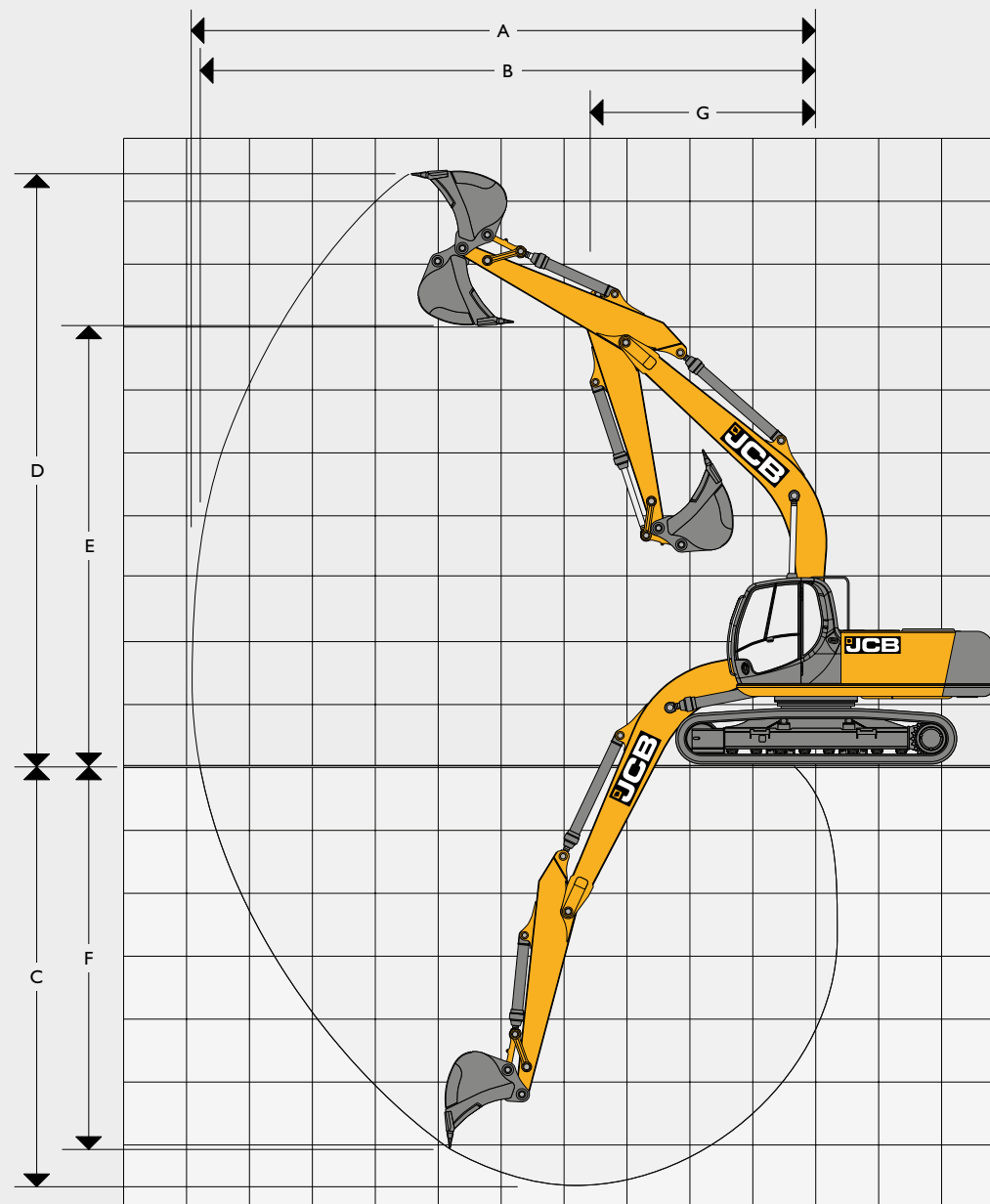

PRESTAZIONI DI SCAVO JS220NLC - T.A.B.

Lunghezza braccio 5,70 m

Lunghezza avambraccio:		2,40 m	3,00 m	
A	Massimo sbraccio	m	9,44	9,98
B	Massimo sbraccio (al suolo)	m	9,26	9,81
C	Profondità di scavo massima	m	5,72	6,29
D	Altezza di scavo massima	m	10,61	11,00
E	Altezza di scarico massima	m	7,70	8,07
F	Massima profondità di scavo verticale	m	4,51	5,05
G	Raggio di rotazione minimo	m	2,55	2,29
	Angolo di azionamento benna	gradi	183°	183°
	Forza di strappo all'avambraccio	kN	113,4	94,1
	Strappo dell'avambraccio con boost	kN	123,1	102,1
	Forza di strappo alla benna	kN	142,7	142,7
	Strappo alla benna con boost	kN	154,9	154,9

PRESTAZIONI DI SCAVO JS235HD - T.A.B.

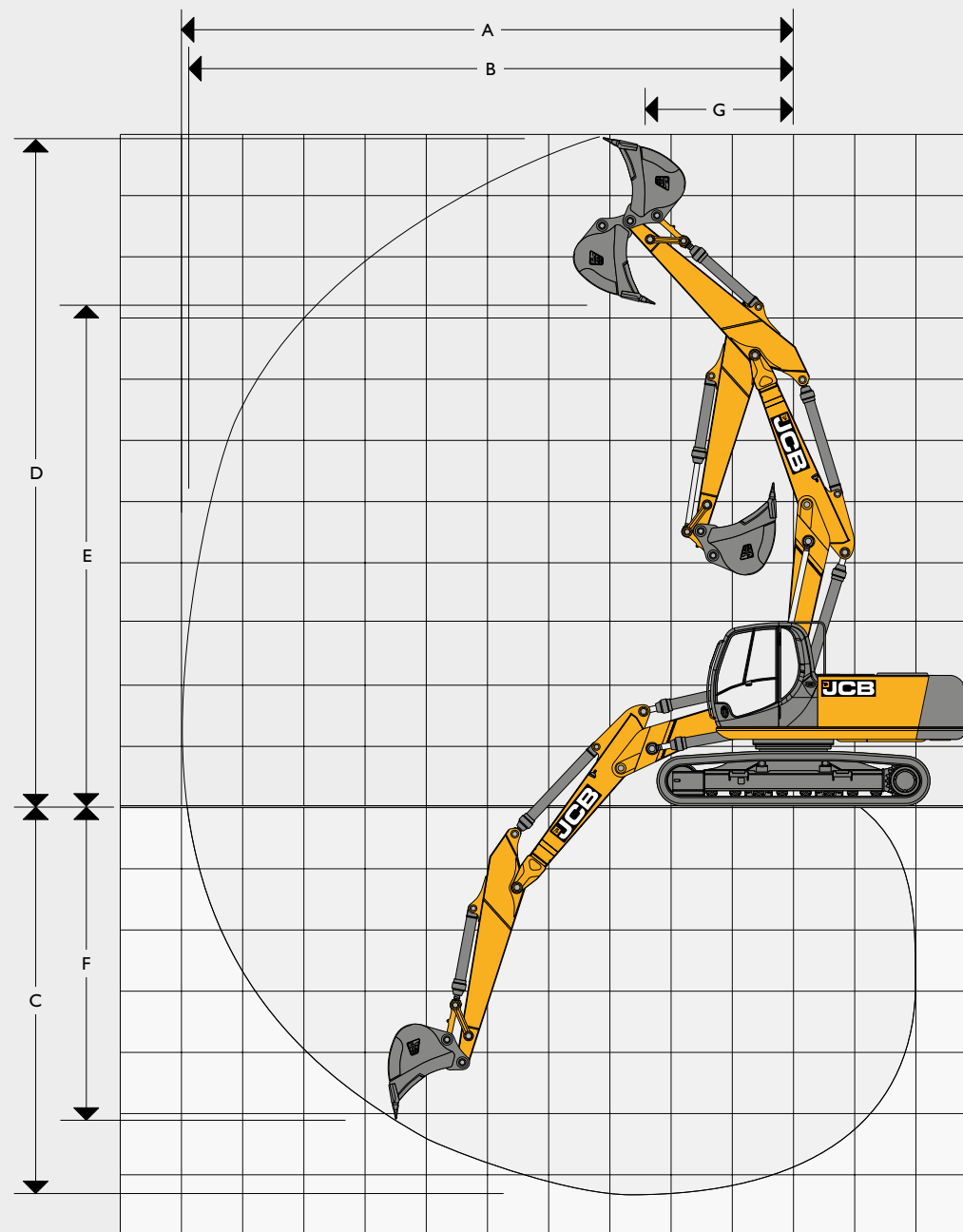

Lunghezza braccio 5,70 m

Lunghezza avambraccio:		2,40 m	3,00 m	
A	Massimo sbraccio	m	9,44	9,98
B	Massimo sbraccio (al suolo)	m	9,26	9,81
C	Profondità di scavo massima	m	5,67	6,25
D	Altezza di scavo massima	m	10,64	11,01
E	Altezza di scarico massima	m	7,75	8,11
F	Massima profondità di scavo verticale	m	4,44	5,02
G	Raggio di rotazione minimo	m	2,55	2,29
	Angolo di azionamento benna	gradi	183°	183°
	Forza di strappo all'avambraccio	kN	113,4	94,1
	Strappo dell'avambraccio con boost	kN	123,1	102,1
	Forza di strappo alla benna	kN	142,7	142,7
	Strappo alla benna con boost	kN	154,9	154,9



CAPACITÀ DI SOLLEVAMENTO, LUNGHEZZA AVAMBRACCIO: 2,4 M, BRACCIO 5,7 M, CINGOLI: 500 MM, SENZA BENNA.

JS220 NLC MONO

Sbraccio	3 m		4,5 m		6 m		7,5 m		Capacità allo sbraccio massimo		
											
Punto di carico, alt.	kg	kg	kg	kg	kg	kg	kg	kg	kg	kg	mm
6,0 m					5630*	4790			5290*	3940	6755
4,5 m			7130*	7120	6110*	4650			5210*	3300	7486
3,0 m			9020*	6630	6940*	4450	5720	3220	5310	2990	7868
1,5 m			10630*	6230	7770*	4250	5620	3130	5160	2880	7949
0 m			11320*	6040	7680	4120	5550	3070	5310	2940	7741
- 1,5 m	10630*	10630*	11170*	6020	7630	4080			5860	3220	7218
- 3,0 m	14070*	11360	10190*	6100	7490*	4150			6950*	3910	6300
- 4,5 m	10600*	10600*	7520*	6370					6930*	5910	4760

CAPACITÀ DI SOLLEVAMENTO, LUNGHEZZA AVAMBRACCIO: 3,0 M, BRACCIO 5,7 M, CINGOLI: 500 MM, SENZA BENNA.

JS220 NLC MONO

Sbraccio	3 m		4,5 m		6 m		7,5 m		Capacità allo sbraccio massimo		
											
Punto di carico, alt.	kg	kg	kg	kg	kg	kg	kg	kg	kg	kg	mm
6,0 m									3660*	3490	7332
4,5 m					5530*	4710	5230*	3320	3630*	2970	8011
3,0 m	11850*	11850*	8140*	6750	6420*	4480	5620*	3220	3750*	2710	8367
1,5 m			9960*	6280	7350*	4240	5600	3110	4020*	2610	8444
0 m	6310*	6310*	11020*	6000	7650	4080	5500	3020	4500*	2650	8249
- 1,5 m	10480*	10480*	11220*	5920	7560	4000	5470	2980	5220	2860	7760
- 3,0 m	15210*	11090	10630*	5960	7580	4020			6180	3360	6916
- 4,5 m	12430*	11410	8850*	6140					6850*	4630	5552

CAPACITÀ DI SOLLEVAMENTO, LUNGHEZZA AVAMBRACCIO: 2,4 M, T.A.B 5,7 M, CINGOLI: 500 MM, SENZA BENNA.

JS220 NLC T.A.B

Sbraccio	3 m		4,5 m		6 m		7,5 m		Capacità allo sbraccio massimo		
											
Punto di carico, alt.	kg	kg	kg	kg	kg	kg	kg	kg	kg	kg	mm
7,5 m									5300*	5300*	5080
6,0 m			6580*	6580*	6250*	4890			4890*	4400	6391
4,5 m	10330*	10330*	7710*	7320	6600*	4760			4850*	3610	7160
3,0 m			9400*	6780	7320*	4540	5250	3270	5040*	3230	7558
1,5 m			10830*	6310	7130	4310	5150	3170	5010	3090	7643
0 m	6700*	6700*	10740	6060	6950	4160			5140	3140	7426
- 1,5 m	13480*	11020	10660	6000	6880	4090			5690	3450	6879
- 3,0 m	13060*	11200	9630*	6070					7040*	4250	5907

 Capacità di sollevamento frontale e posteriore.

Note: 1. Per la capacità di sollevamento compresa la benna, sottrarre il peso totale della benna (o quello della benna e dell'attacco rapido) dai valori precedenti.

2. Le capacità di sollevamento si basano sulla norma ISO 10567, ovvero: 75% del carico minimo di ribaltamento o 87% della capacità di sollevamento idraulico, a seconda di quale sia il valore inferiore. I valori contrassegnati con un asterisco (*) si riferiscono alla capacità di sollevamento idraulico.







3. Le capacità di sollevamento si riferiscono alla macchina posta su terreno solido e livellato.

4. Le capacità di sollevamento potrebbero essere limitate dalle norme locali. Consultare un concessionario.

 Capacità di sollevamento a 360°.

CAPACITÀ DI SOLLEVAMENTO, LUNGHEZZA AVAMBRACCIO: 3,0 M, T.A.B 5,7 M, CINGOLI: 500 MM, SENZA BENNA.

JS220 NLC T.A.B

Sbraccio	3 m		4,5 m		6 m		7,5 m		Capacità allo sbraccio massimo		mm
											
Punto di carico, alt.	kg	kg	kg	kg	kg	kg	kg	kg	kg	kg	
7,5 m									3530*	3530*	5811
6,0 m					5440*	5010			3320*	3320*	6984
4,5 m			6870*	6870*	6070*	4860	4120*	3420	3300*	3270	7694
3,0 m	13270*	12630	8620*	6960	6860*	4610	5310	3320	3430*	2960	8065
1,5 m	6990*	6990*	10290*	6430	7180	4360	5170	3190	3710*	2830	8145
0 m	8570*	8570*	10790	6090	6960	4160	5060	3090	4220*	2860	7942
- 1,5 m	12600*	10880	10620	5950	6840	4060			5070	3080	7433
- 3,0 m	14500*	11000	10290*	5970	6850	4070			6070	3650	6545
- 4,5 m			7870*	6150					6750*	5230	5082

CAPACITÀ DI SOLLEVAMENTO, LUNGHEZZA AVAMBRACCIO: 2,4 M, BRACCIO, CINGOLI: 550 MM, SENZA BENNA.

JS235 HD MONO

Sbraccio	3 m		4,5 m		6 m		7,5 m		Sbraccio max.		Sbraccio max.
											
Punto di carico, alt.	kg	kg	kg	kg	kg	kg	kg	kg	kg	kg	mm
7,5 m									5710*	5710*	5533
6,0 m					5600*	5550			5260*	4590	6755
4,5 m			7160*	7100*	6080*	5410			5180*	3870	7486
3,0 m			8980*	7740	6910*	5200	6000*	3790	5320*	3520	7868
1,5 m			10590*	7330	7730*	5000	5990	3700	5510*	3410	7949
0 m			11270*	7150	8110	4870	5920	3630	5670	3490	7741
- 1,5 m	10600*	10600*	11130*	7120	8060	4830			6240	3820	7218
- 3,0 m	14020*	13430	10150	7210	7450*	4900			6920*	4620	6300
- 4,5 m			7480*	7480					6890*	4890	4760

CAPACITÀ DI SOLLEVAMENTO, LUNGHEZZA AVAMBRACCIO: 3,0 M, BRACCIO, CINGOLI: 550 MM, SENZA BENNA.

JS235 HD MONO

Sbraccio	1,5 m		3 m		4,5 m		6 m		7,5 m		Sbraccio max.		Sbraccio max.
													
Punto di carico, alt.	kg	kg	kg	kg	kg	kg	kg	kg	kg	kg	kg	kg	mm
7,5 m							4500*	4500*			3860*	3860*	6226
6,0 m											3630*	3630*	7332
4,5 m							5480*	5450*	5190*	3880	3590*	3480	8011
3,0 m			11810*	11810*	8080*	7850	6370	5220	5580*	3770	3710*	3190	8367
1,5 m					9900*	7370	7300*	4980	5960	3660	3980*	3090	8444
0 m			6270*	6270*	10960*	7090	7980*	4810	5860	3570	4470*	3140	8249
- 1,5 m	6350*	6350*	10440*	10440*	11160*	7000	7970	4740	5820	3540	5340*	3390	7760
- 3,0 m	10840*	10840*	15140*	13140	10570*	7050	7830	4760			6500*	3970	6916
- 4,5 m			12370*	112370*	8790*	7240					6800*	5450	5552

 Capacità di sollevamento frontale e posteriore.

 Capacità di sollevamento a 360°.

- Note:**
- Per la capacità di sollevamento compresa la benna, sottrarre il peso totale della benna (o quello della benna e dell'attacco rapido) dai valori precedenti.
 - Le capacità di sollevamento si basano sulla norma ISO 10567, ovvero: 75% del carico minimo di ribaltamento o 87% della capacità di sollevamento idraulico, a seconda di quale sia il valore inferiore. I valori contrassegnati con un asterisco (*) si riferiscono alla capacità di sollevamento idraulico.
 - Le capacità di sollevamento si riferiscono alla macchina posta su terreno solido e livellato.
 - Le capacità di sollevamento potrebbero essere limitate dalle norme locali. Consultare un concessionario.

CAPACITÀ DI SOLLEVAMENTO, LUNGHEZZA AVAMBRACCIO: 2,4 M, T.A.B., CINGOLI: 550 MM, SENZA BENNA.

JS235 HD T.A.B

Sbraccio	3 m		4,5 m		6 m		7,5 m		Sbraccio max.		Sbraccio max.
											
Punto di carico, alt.	kg	kg	kg	kg	kg	kg	kg	kg	kg	kg	mm
7,5 m									5300*	5300*	5080
6,0 m			6580*	6580*	6250*	5710			4890*	4890*	6391
4,5 m	10330*	10330*	7710*	7710*	6600*	5590			4850*	4270	7160
3,0 m			9400*	7990	7320*	5370	5520*	3900	5040*	3850	7558
1,5 m			10830*	7520	8020*	5140	6120	3800	5490*	3700	7643
0 m	6700*	6700*	11360*	7220	8260	4980			6130	3780	7426
- 1,5 m	13480*	13240	11000*	7200	8190	4920			6780	4140	6879
- 3,0 m	13060*	13060*	9630*	7270					7040	5090	5907

CAPACITÀ DI SOLLEVAMENTO, LUNGHEZZA AVAMBRACCIO: 3,0 M, T.A.B., CINGOLI: 550 MM, SENZA BENNA.

JS235 HD T.A.B

Sbraccio	1,5 m		3 m		4,5 m		6 m		7,5 m		Sbraccio max.		Sbraccio max.
													
Punto di carico, alt.	kg	kg	kg	kg	kg	kg	kg	kg	kg	kg	kg	kg	mm
7,5 m											3530*	3530*	5811
6,0 m							5440*	5440*			3320*	3320*	6984
4,5 m					6870*	6870*	6070*	5680	4120*	4090	3300*	3300*	7694
3,0 m			13270*	13270*	8620*	8170	6860*	5440	5780*	3940	3430*	3430*	8065
1,5 m			6990*	6990*	10290*	7630	7680*	5180	6150	3820	3710*	3400	8145
0 m			8570*	8570*	11190*	7290	8240*	4990	6030	3720	4220*	3440	7942
- 1,5 m	7860*	7860*	12600*	12600*	11200*	7160	8160	4880			5160*	3710	7433
- 3,0 m			14500*	13220	10290*	7170	7600*	4890			6730*	4390	6545
- 4,5 m					7870*	7360					6750	6250	5082

 Capacità di sollevamento frontale e posteriore.

 Capacità di sollevamento a 360°.

- Note:**
1. Per la capacità di sollevamento compresa la benna, sottrarre il peso totale della benna (o quello della benna e dell'attacco rapido) dai valori precedenti.
 2. Le capacità di sollevamento si basano sulla norma ISO 10567, ovvero: 75% del carico minimo di ribaltamento o 87% della capacità di sollevamento idraulico, a seconda di quale sia il valore inferiore. I valori contrassegnati con un asterisco (*) si riferiscono alla capacità di sollevamento idraulico.
 3. Le capacità di sollevamento si riferiscono alla macchina posta su terreno solido e livellato.
 4. Le capacità di sollevamento potrebbero essere limitate dalle norme locali. Consultare un concessionario.





John Deere
1-800-447-2263
©2018

1200 RPM 15.3 L/h

10:30

Home + -





UN'AZIENDA, OLTRE 300 MACCHINE.

Il concessionario JCB di zona

Escavatore cingolato JS220NLC / JS235HD

Peso operativo: 22446 - 24487 kg. Potenza del motore: 129 kW (173 hp). Capacità della benna: 0,38 - 1,25 m³

JCB Sales Limited, Rocester, Staffordshire, Regno Unito ST14 5JP.

Tel: ufficio vendite 02.48866401, ufficio marketing 02.48866501. Email: marketing.italia@jcb.com.

Per scaricare le ultime informazioni su questa gamma di prodotti accedere a: www.jcb.com

©2009 JCB Sales. Tutti i diritti riservati. Nessuna parte di questa pubblicazione può essere riprodotta, memorizzata in un sistema di archiviazione o trasmessa in qualsiasi forma o mediante qualsiasi altro mezzo, elettronico, meccanico, di fotocopiatura o altro senza previa autorizzazione da parte di JCB Sales. Tutti i riferimenti di questa pubblicazione a pesi operativi, dimensioni, capacità e altri parametri prestazionali sono puramente indicativi e possono variare a seconda dello specifico allestimento della macchina. Non sono pertanto attendibili per la valutazione dell'idoneità a una specifica applicazione. Per suggerimenti e consigli rivolgersi sempre a un concessionario JCB. JCB si riserva il diritto di modificare le specifiche senza alcun preavviso. Le foto e specifiche riportate possono comprendere allestimenti e accessori opzionali o non disponibili in Italia. Tutte le immagini sono corrette al momento della stampa. Il logo JCB è un marchio registrato di J.C. Bamford Excavators Ltd.

